

Flood Lighting Luminaire SERIES: SF1



Applications :

This soffit designed for outdoor use, and ideal for the lighting system of large areas such as industrial sites, shopping areas, car parks, and petrol stations.

สำหรับส่องสว่างถนนภายนอก และพื้นที่กว้าง เช่น บริเวณโรงงานอุตสาหกรรม ทางสรรพสินค้า ลานจอดรถ สถานีบริการน้ำมัน

General features and Specification

- Housing made from aluminum, finished with polyester powder paint.
- The cover is complete with tempered glass and sealed with a silicone rubber gasket. Lamp compartment and glass are sealed to prevent dust, moisture, and pollutant. This also reduces a maintenance times as only the exterior of the glass will require cleaning.
- Suitable for
 - High Pressure Mercury (HPM) 125-250W
 - Metal Halide (MH) 150-250W
 - High Pressure Sodium (HPS) 150-250W
- Degree of protection IP 65.
- ตัวโคมทำจากอะลูมิเนียมทนต่อการกัดกร่อนได้ดี
- ตัวสะท้อนแสงทำจากอะลูมิเนียม (Anodized)
- กระจกใสทนความร้อน ปะเก็นยางทำจาก Silicone Rubber ใช้งานได้ดีกับทุกสภาวะแวดล้อม
- ระดับป้องกันฝุ่นและน้ำ IP 65
- ใช้ได้กับหลอด HID
 - แสงจันทร์ (HPM) 150-250W
 - เมทัลฮาไลด์ (MH) 150-250W
 - ไฮเพรสเซอร์โซเดียม (HPS) 150-250W

Dimensions

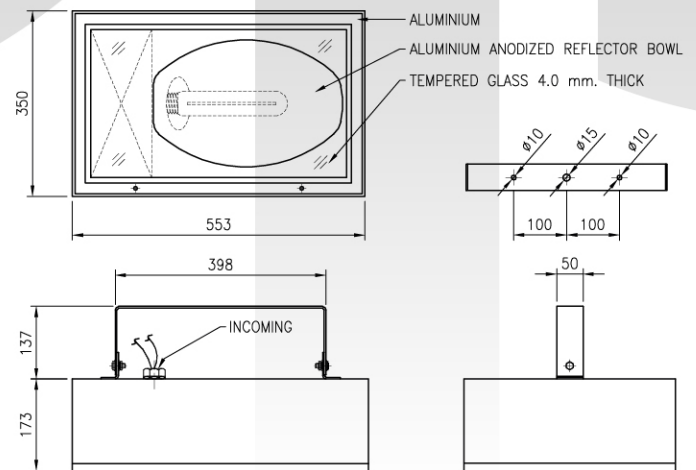

Order Code

Code Model	Lamp
SF 1.HPM125	High Pressure Mercury 250W
SF 1.HPM125	High Pressure Mercury 400W
SF 1.HM150	Metal Halide 150W
SF 1.HM250	Metal Halide 250W
SF 1.HPS150	High Pressure Sodium 150W
SF 1.HPS250	High Pressure Sodium 250W



มอก.1955-2551 มอก.902 เล่ม 2 (3) -2557

High Pressure Sodium 150W

3D Lux Web

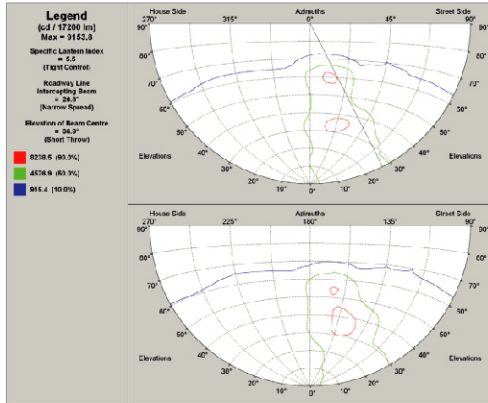

Luminous Intensity Distribution

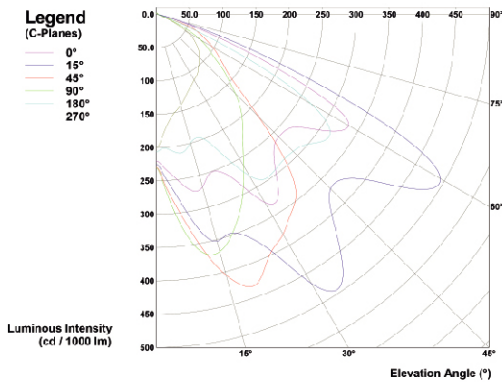

Iso-lux Diagram

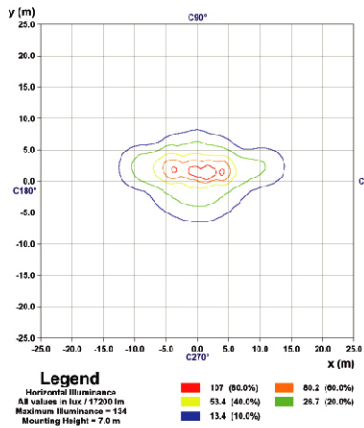

Iso Candela Diagram

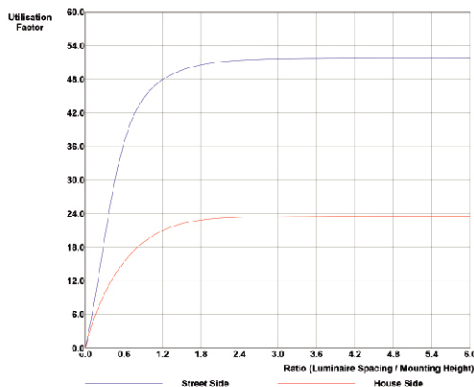

High Pressure Sodium 250W

3D Lux Web

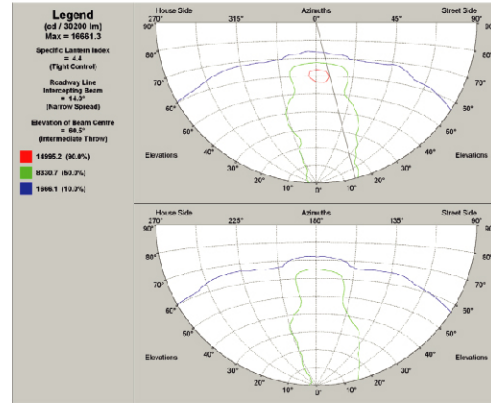

Luminous Intensity Distribution

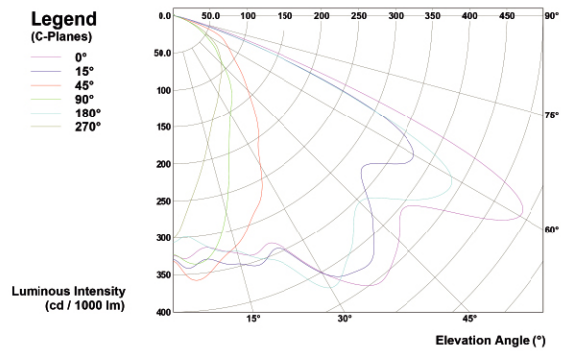

Iso-lux Diagram

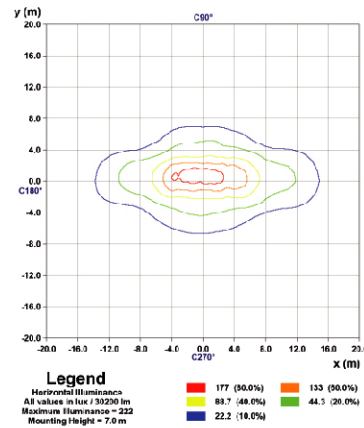

Iso Candela Diagram

