

# Flood Lighting Luminaire SERIES: FPS3

## Applications :

This floodlight is designed for outdoor use, and ideal for the lighting system of sport grounds and other large areas such as industrial sites, shopping areas, car parks, railway yards, airports and motorway flyovers and junctions.

เหมาะสำหรับส่องสว่างภายนอก สนามกีฬา และพื้นที่กว้าง เช่น บริเวณโรงงานอุตสาหกรรม ศูนย์การค้าภายนอกอาคาร ลานจอดรถ สถานีรถไฟ สนามบิน บริเวณทางแยก และงานอื่นๆ



## General features and Specification

- One piece die-cast aluminum alloy body housing, incorporating thermally separated lamp and control gear compartments.
- Bodies are finished in electrically applied black powder polyester paint producing a very durable finish.
- The body has a heavy gauge steel mounting bracket incorporating a calibrated aiming device.
- The reflector system is manufactured from high purity anodized aluminum to maximize light output.
- Suitable for High
  - Pressure Mercury (HPM) 250-400W
  - Metal Halide (MH) 250-400W
  - High Pressure Sodium (HPS) 250-400W
- The control gear module is easily removable and can be supplied packed separately from the main body for maximum stocking flexibility at minimum cost.
- Designed to comply with most relevant British and European standards.
- The gear tray could be supplied wired for different lamps. All control gears are designed in accordance with the relevant standard.
- Degree of protection IP65.

- ตัวโคมทำจากอลูมิเนียมฉีดขึ้นรูป (Die-cast Aluminum) เคลือบด้วยสีฝุ่น (Polyester Powder Paint) บริเวณติดตั้งหลอด แยกจากส่วนติดตั้งอุปกรณ์
- ตัวสะท้อนแสงทำจากอลูมิเนียม (Anodized) คุณภาพสูง เพื่อประสิทธิภาพในการกระจายแสงสูงสุด ชุดอุปกรณ์ ถอดออกได้ง่ายต่อการซ่อมบำรุง
- ระดับป้องกันฝุ่นและน้ำ IP 65
- ใช้ได้กับหลอด HID
  - แสงจันทร์ (HPM) 250-400W
  - เมทัลฮาไลด์ (MH) 250-400W
  - ไฮเพรสเซอร์โซเดียม (HPS) 250-400W

## Dimensions

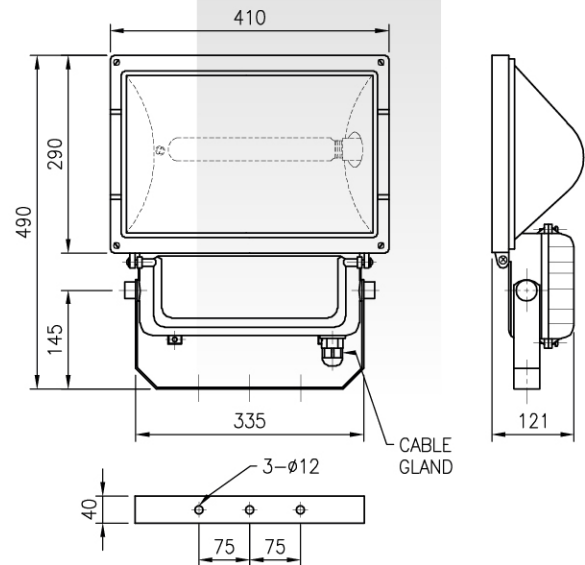

## Order Code

Code Model	Lamp
FPS3.HPM 250	High Pressure Mercury 250W
FPS3.HPM 400	High Pressure Mercury 400W
FPS3.MH 250	Metal Halide 250W
FPS3.MH 400	Metal Halide 400W
FPS3.HPS 250	High Pressure Sodium 250W
FPS3.HPS 400	High Pressure Sodium 400W



มอก.1955-2551 มอก.902 เล่ม 2(3)-2557

# High Pressure Sodium 250W

3D Lux Web

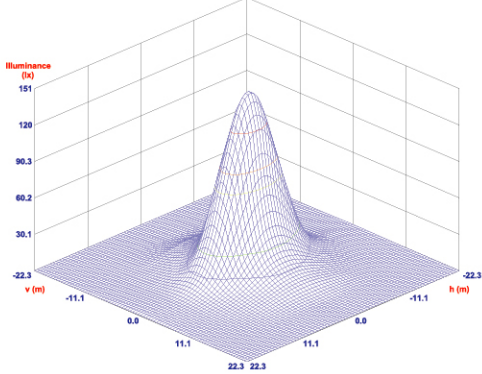

Horizontal Illuminance  
Maximum Illuminance = 151 lux / 30200 lm  
Mounting Height = 9.0 m

Luminous Intensity Distribution

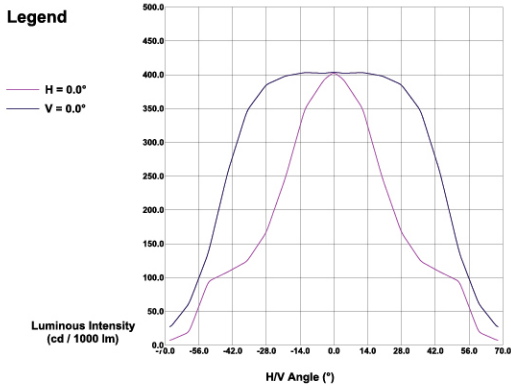

Iso-lux Diagram

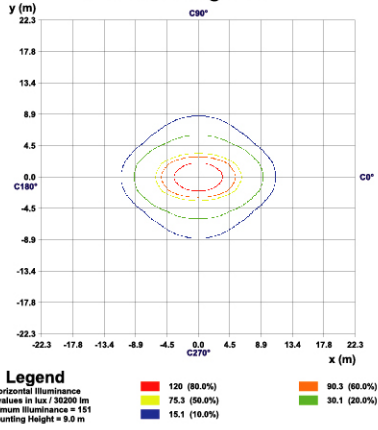

Iso Candela Diagram

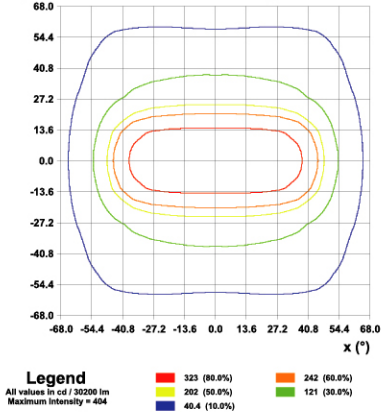

# High Pressure Sodium 400W

3D Lux Web

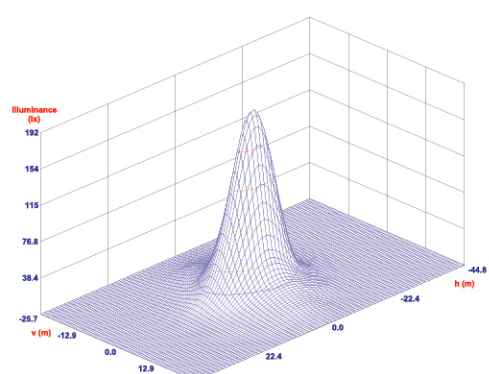

Horizontal Illuminance  
Maximum Illuminance = 192 lux / 56500 lm  
Mounting Height = 12.0 m

Luminous Intensity Distribution

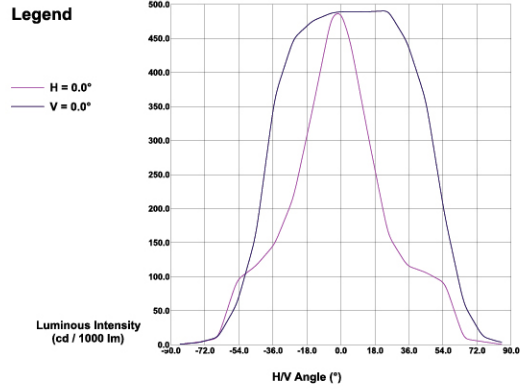

Iso-lux Diagram

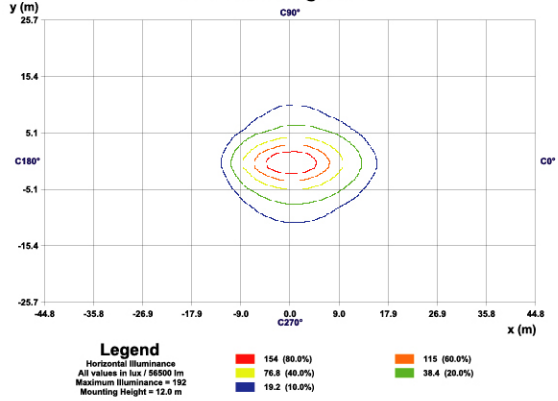

Iso Candela Diagram

